

剖分轴承

d 13-18 in-02 B 1300|02 B 1300+02 C 1300|02 B 1300+P39

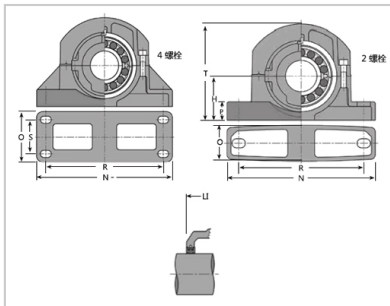
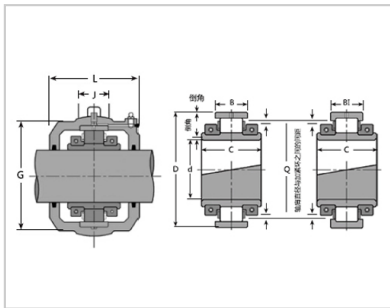

滚柱轴承：

轴径 mm：	13
编号 1：	02 B 1300
相应的公制轴承（4）：	02 B 320M
轴承额定值 kN：	1570
轴承额定值 kN：	2622
轴承额定值 kN：	144
轴承额定值 kN：	550
主要尺寸 mm：	527.05
主要尺寸 mm：	192.0
主要尺寸 mm：	106.4
主要尺寸 mm：	106.4
主要尺寸 mm：	478
轴向位移值（2） mm：	15
轴向位移值（2） mm：	30
重量 kg：	150

轴承箱：

编号1轴承箱：	02 C 1300
编号1封轴承箱：	02 C 39
主要尺寸 J：	587.40
主要尺寸 G：	128
主要尺寸 L：	298
主要尺寸 L1：	330
重量 kg：	172

立式轴承座：

编号：	P39
Hmm：	419

R 最小值 :	590
R最大值 :	630
Romm :	101
Smm :	210
螺栓序号 :	8
螺栓公制 :	M30
螺栓英制 尺寸 :	1 1/4"
N :	1016
O :	292
P :	64
T :	840
重量kg :	383
轴径mm :	13

: